



РУКОВОДСТВО  
ПОЛЬЗОВАТЕЛЯ

# ИГРОВОЙ СТОЛ СКЛАДНОЙ UNIX LINE ФУТБОЛ – КИКЕР (122X61 CM) WOOD



**ВАЖНО**

Перед использованием устройства внимательно прочитайте инструкцию. Сохраните настоящее руководство для дальнейшего использования.

Характеристики продукта могут отличаться от представленных на фотографиях и могут быть изменены производителем без предварительного уведомления.



## Рады приветствовать вас, пользователи продукции **UNIX Line!**

Мы благодарны, что ваш выбор был остановлен на тренажёре нашего бренда. Для того чтобы обеспечить вашу максимальную сохранность, команда **UNIX Line** просит вас с вниманием отнестись к изучению инструкции перед использованием тренажёра! В случае если инструкция в дальнейшем будет потеряна, её всегда можно найти на официальном сайте.

**UNIX Line** заботится о своих покупателях и всегда готов ответить вам на все возникшие вопросы, в том числе и по эксплуатации товара. Для этого достаточно обратиться к продавцу или дилеру, у которого он был приобретен. Уверены, вы с удовольствием будете пользоваться товарами нашего бренда! Помните, что регулярные занятия спортом способствуют улучшению вашего физического состояния, а также влияют на выработку эндорфинов. С брендом **UNIX Line** вы можете быть уверены, что ваше тело на долгие годы останется подтянутым и красивым.

Мы постоянно развиваемся и предлагаем нашим клиентам самые современные и лучшие технологии на рынке. Все тренажёры бренда **UNIX Line** много лет пользуются популярностью не только у взрослых, но и у их детей. Для того, чтобы изучить полный ассортимент продукции, перейдите на наш официальный сайт, наведя камеру на QR-код.



[UNIXFIT.RU](http://UNIXFIT.RU)















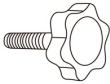



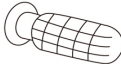

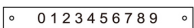
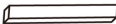

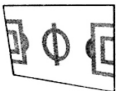

# СОДЕРЖАНИЕ

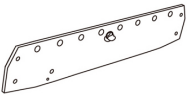
|                 |   |
|-----------------|---|
| Список деталей  | 5 |
| Этапы сборки    | 6 |
| Складная сборка | 8 |

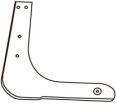
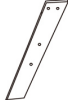
## ВНИМАНИЕ!

1. Перед использованием товара необходимо убедиться, что изделие собрано корректно, в соответствии с приложенным описанием. (Инструменты и детали для сборки входят в комплект поставки).
2. Процесс сборки должен быть выполнен опытным специалистом, либо под его руководством.

# 1. СПИСОК ДЕТАЛЕЙ

| Номер      | Кол-во  | Номер      | Кол-во     |   |             |
|------------|---|------------|------------|---|-------------|
| <b>A1</b>  | <br>5MMx25mm | <b>x 8</b> | <b>A2</b>  | <br>6mmx30mm   | <b>x 4</b>  |
| <b>A3</b>  | <br>3MMx13mm | <b>x 8</b> | <b>A4</b>  | <br>3.5MMx25mm | <b>x 10</b> |
| <b>A5</b>  |              | <b>x 4</b> | <b>A6</b>  |                | <b>x 2</b>  |
| <b>A7</b>  |              | <b>x 1</b> | <b>A8</b>  |                | <b>x 1</b>  |
| <b>A9</b>  |              | <b>x 4</b> | <b>A10</b> |                | <b>x 8</b>  |
| <b>A11</b> |              | <b>x 2</b> | <b>A12</b> |                | <b>x 4</b>  |
| <b>A13</b> |            | <b>x 2</b> | <b>A14</b> |              | <b>x 2</b>  |
| <b>A15</b> |            | <b>x 2</b> | <b>A16</b> |              | <b>x 1</b>  |
| <b>A17</b> |            | <b>x 2</b> | <b>A18</b> |              | <b>x 2</b>  |
| <b>B1</b>  |            | <b>x 1</b> | <b>B2</b>  |              | <b>x 2</b>  |
| <b>B3</b>  |            | <b>x 2</b> | <b>B4</b>  |              | <b>x 2</b>  |
| <b>B5</b>  |            | <b>x 2</b> | <b>B6</b>  |              | <b>x 2</b>  |
| <b>C1</b>  |            | <b>x 1</b> | <b>D1</b>  |              | <b>x 1</b>  |
| <b>C2</b>  |            | <b>x 2</b> | <b>D2</b>  |              | <b>x 2</b>  |
| <b>C3</b>  |            | <b>x 1</b> | <b>D3</b>  |              | <b>x 1</b>  |

## 2. ЭТАПЫ СБОРКИ

ПЕРЕД УСТАНОВКОЙ СНИМИТЕ ЗАЩИТНУЮ ПЛЕНКУ С ЛИЦЕВОЙ СТОРОНЫ ИЗДЕЛИЯ!

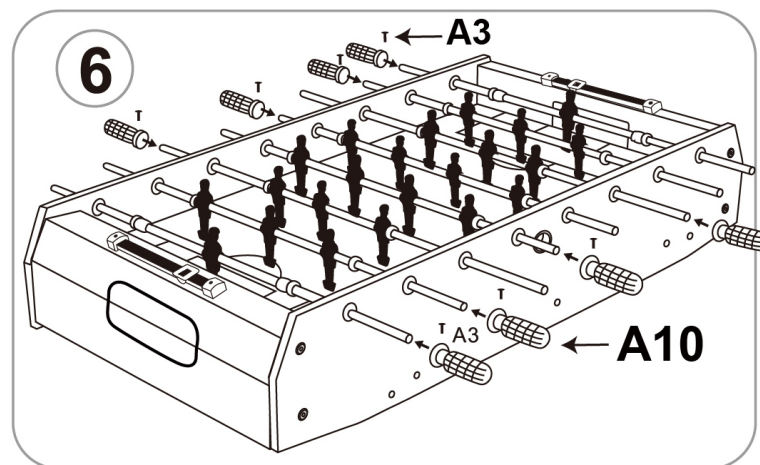
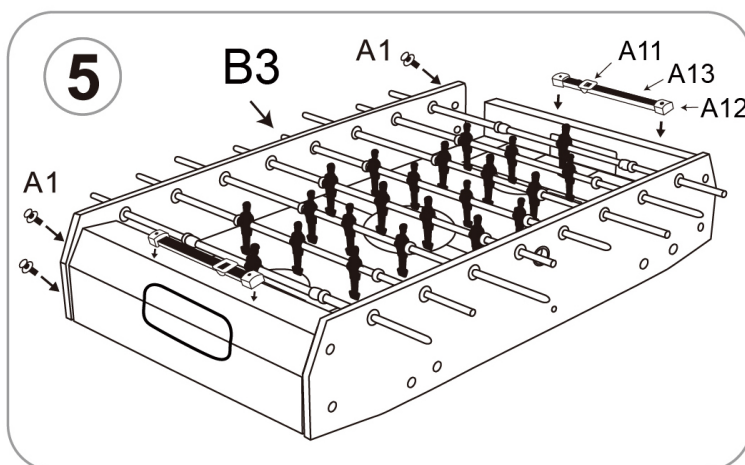
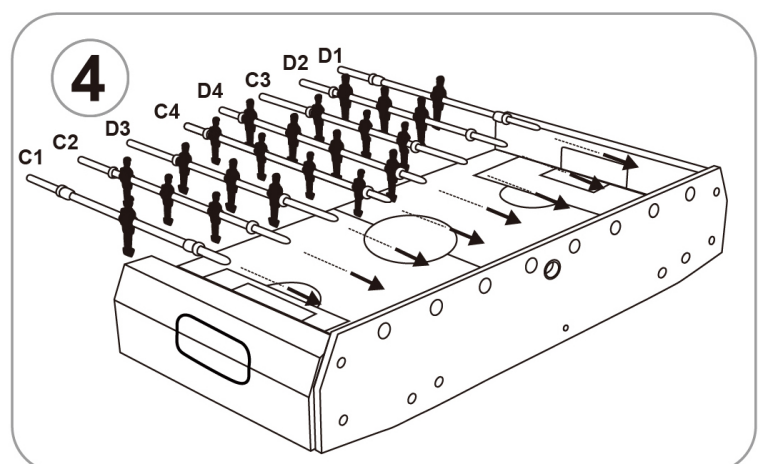
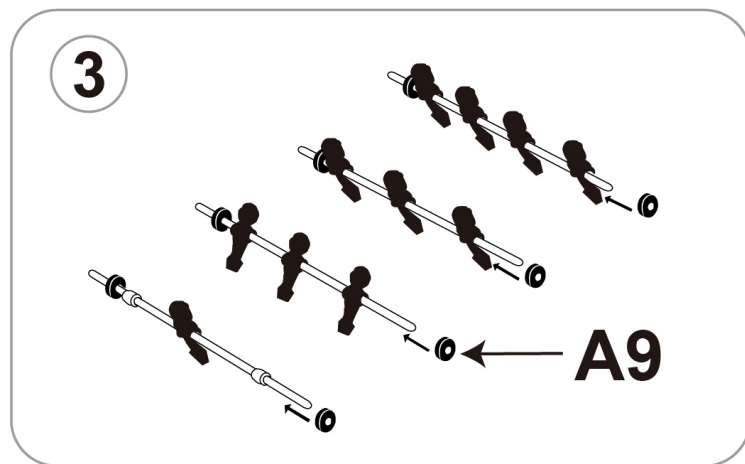
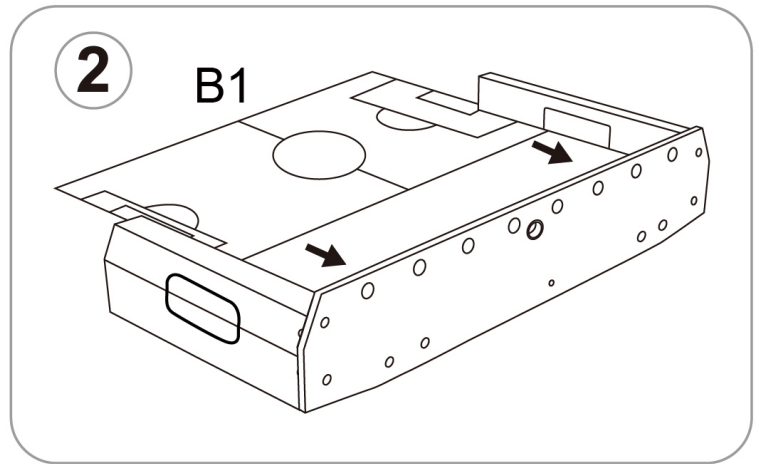
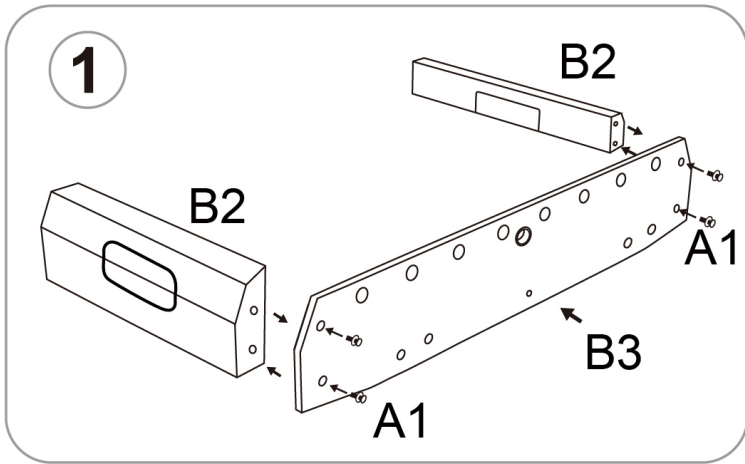

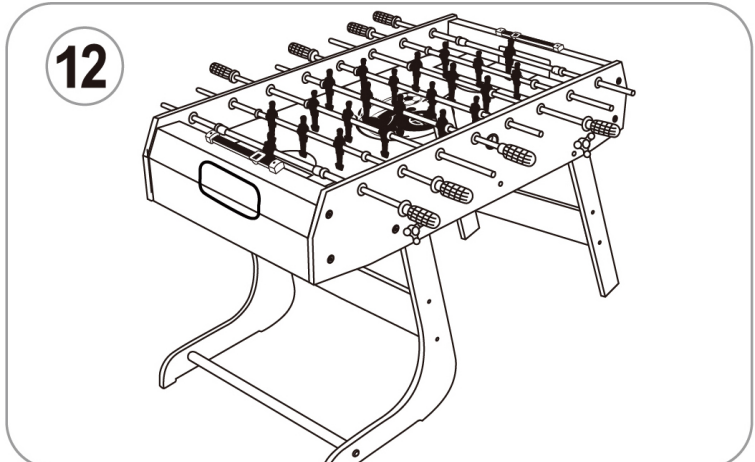
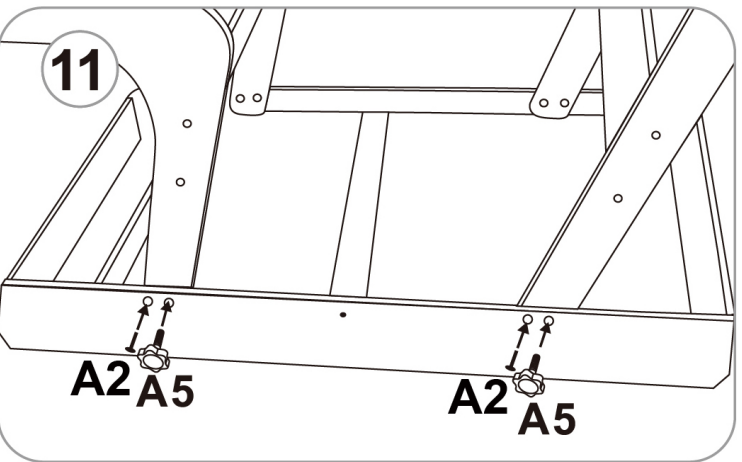
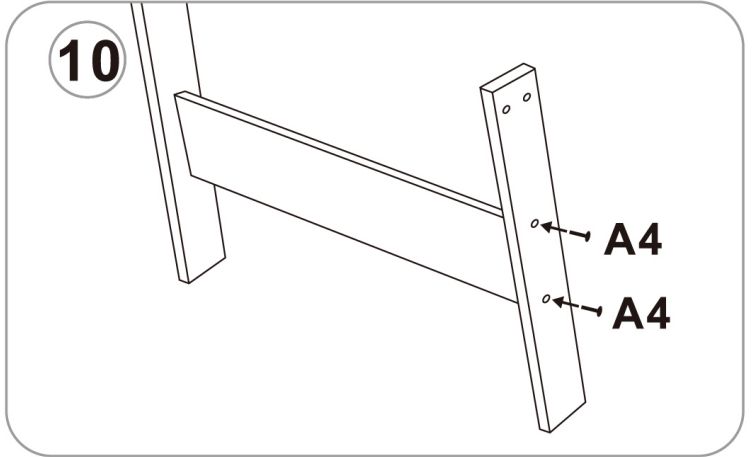
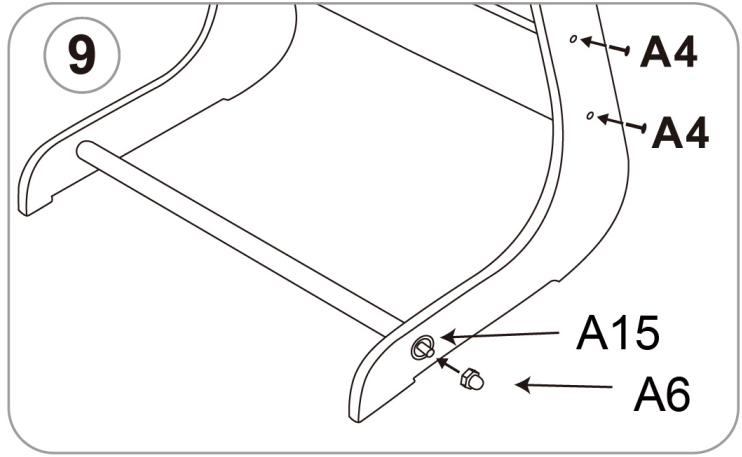
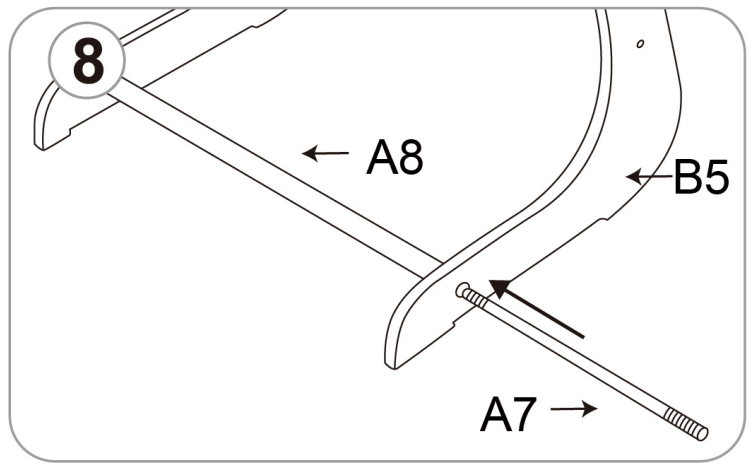
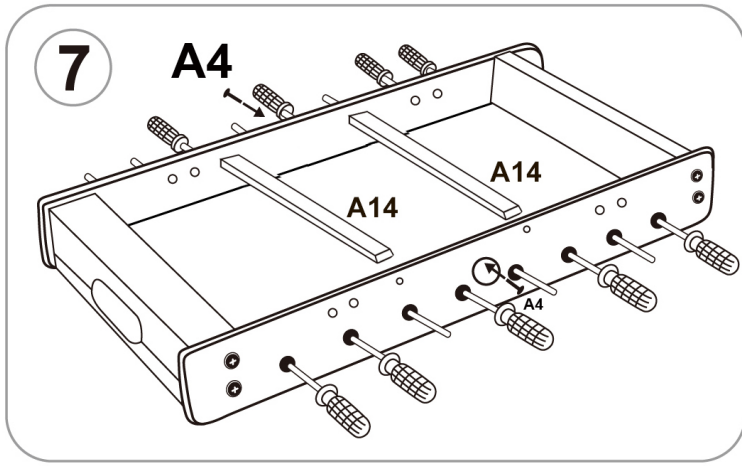

### 3. СКЛАДНАЯ СБОРКА

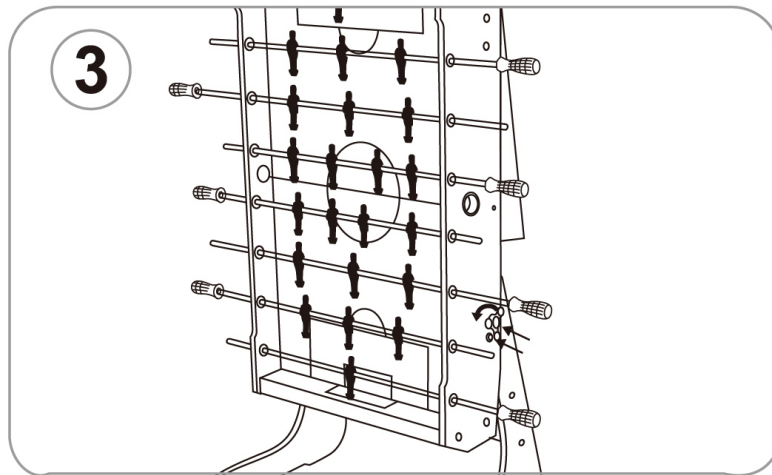
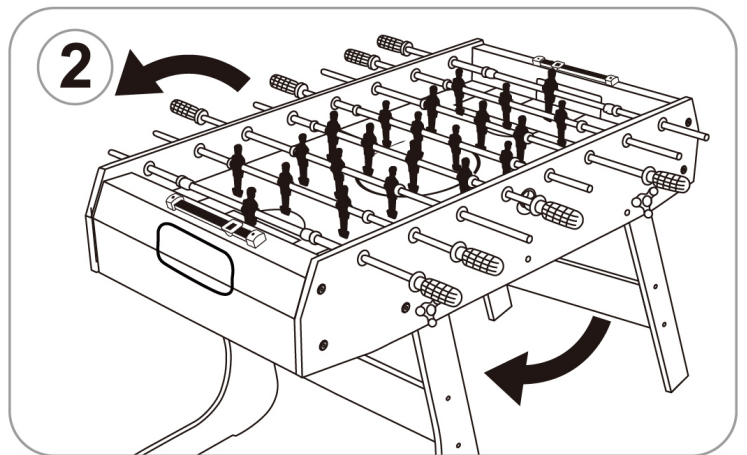
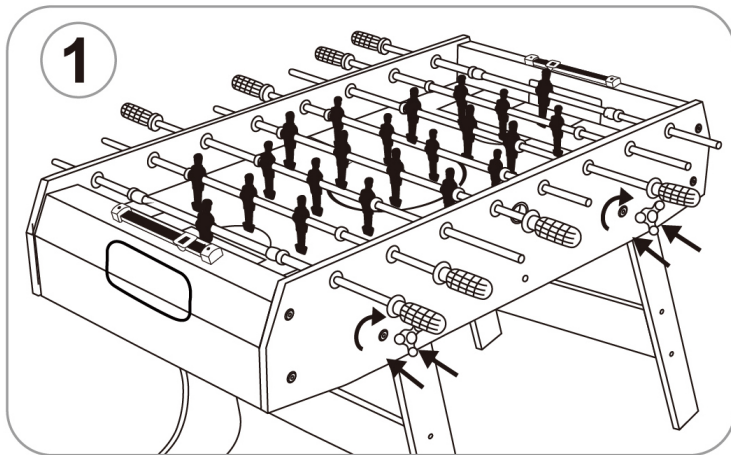



**Тренируйтесь  
вместе с *UNIX* *LINE*** 