

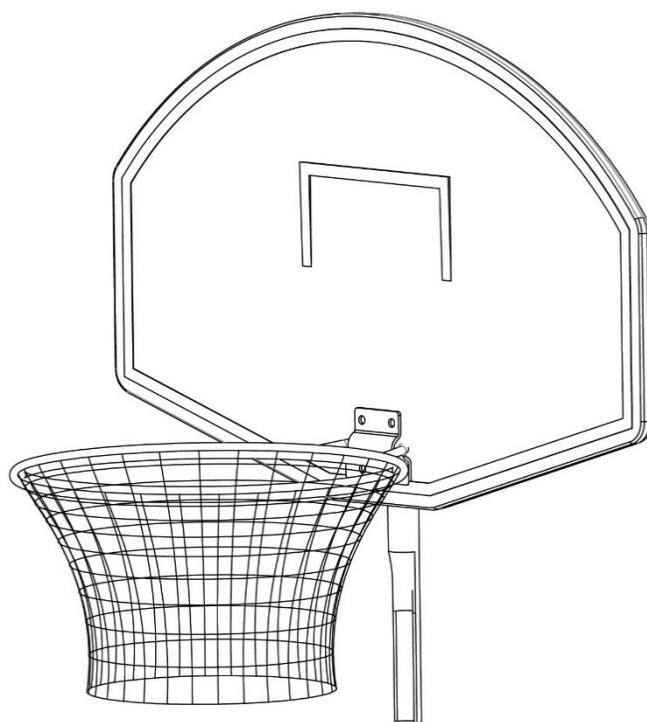

РУКОВОДСТВО ПОЛЬЗОВАТЕЛЯ

Баскетбольный щит для батутов

UNIX Line Simple/Classic



ПРИМЕЧАНИЕ



Производитель оставляет за собой право модифицировать устройства по мере необходимости и не уведомлять об этом пользователей.

Все зависит от конкретной модели продукта.



Рады приветствовать вас, пользователи продукции UNIX Line!

Мы благодарны, что ваш выбор был остановлен на тренажёре нашего бренда. Для того чтобы обеспечить вашу максимальную сохранность, команда **UNIX Line** просит вас с вниманием отнестись к изучению инструкции перед использованием тренажёра! В случае если инструкция в дальнейшем будет потеряна, её всегда можно найти на официальном сайте.

UNIX Line заботится о своих покупателях и всегда готов ответить вам на все возникшие вопросы, в том числе и по эксплуатации товара. Для этого достаточно обратиться к продавцу или дилеру, у которого он был приобретен. Уверены, вы с удовольствием будете пользоваться товарами нашего бренда! Помните, что регулярные занятия спортом способствуют улучшению вашего физического состояния, а также влияют на выработку эндорфинов.

Мы постоянно развиваемся и предлагаем нашим клиентам самые современные и лучшие технологии на рынке. Все тренажёры бренда **UNIX Line** много лет пользуются популярностью не только у взрослых, но и у их детей. Для того, чтобы изучить полный ассортимент продукции, перейдите на наш официальный сайт, наведя камеру на QR-код.



[UNIXFIT.RU](https://unixfit.ru)

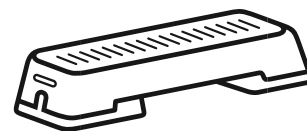

ВНИМАНИЕ:

1. Пожалуйста, прочитайте и следуйте всем инструкциям перед использованием крепления для баскетбольного кольца.
2. Пожалуйста, проверьте все детали в коробке перед установкой крепления для баскетбольного кольца.
3. Для установки баскетбольного кольца рекомендуется использовать лестницу.

Список деталей:

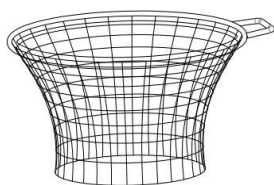

Обруч с сеткой X1шт

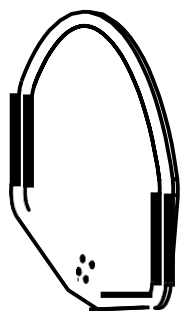

Баскетбольный щит X1шт



Опорная трубка X1шт



Железная пластина X1 шт

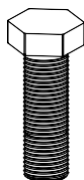

Винт для соединения с щитом X4шт



Гайка X8шт



Винт для крепления стержня X4шт



Плоская шайба X4шт



Фиксирующая пластина X 4шт



Насос X1 шт



Баскетбольный мяч X1 шт

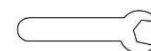

Ключ с открытым торцом X1шт



Специальный ключ X1шт

Инструкции по монтажу

ШАГ 1:

Пожалуйста, найдите обруч с сеткой (1шт), железные крепежные пластины (1шт), загнутую опорную трубку (1шт), соединительный винт для щита (4шт) и плоские шайбы и гайки (4шт).

Выполните следующие действия для монтажа!

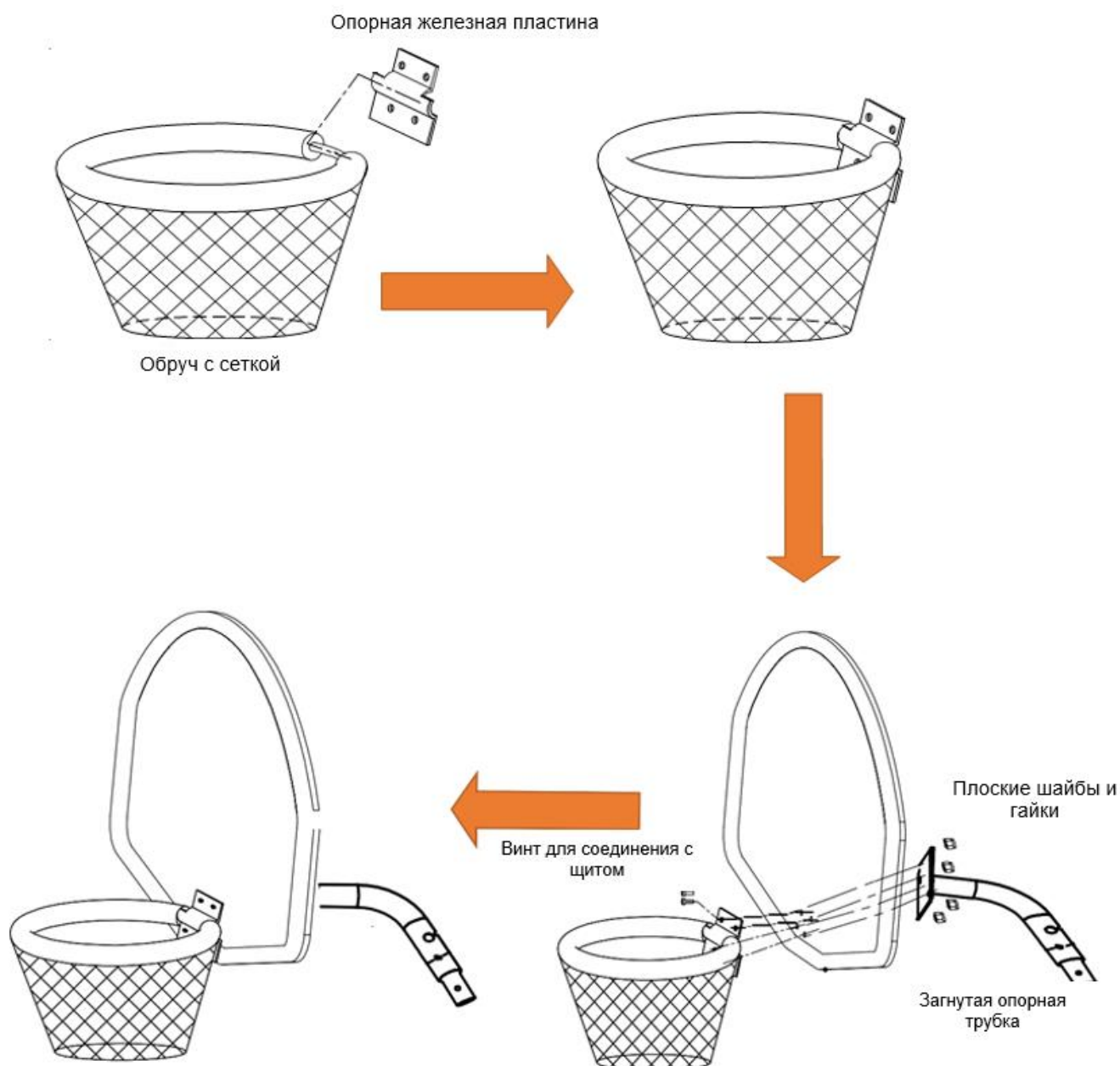

ШАГ 2:

Используйте насос, чтобы накачать баскетбольный мяч!

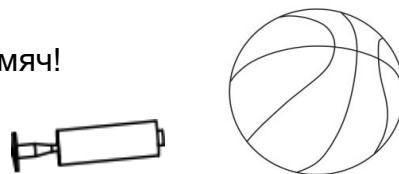

ШАГ 3:

Выберите опору, на которой вы хотите установить баскетбольное кольцо, и снимите крышку опоры.

ШАГ 4:

Пожалуйста, закрепите щит на трубе защитной сетки батута в соответствии со схемой сборки.

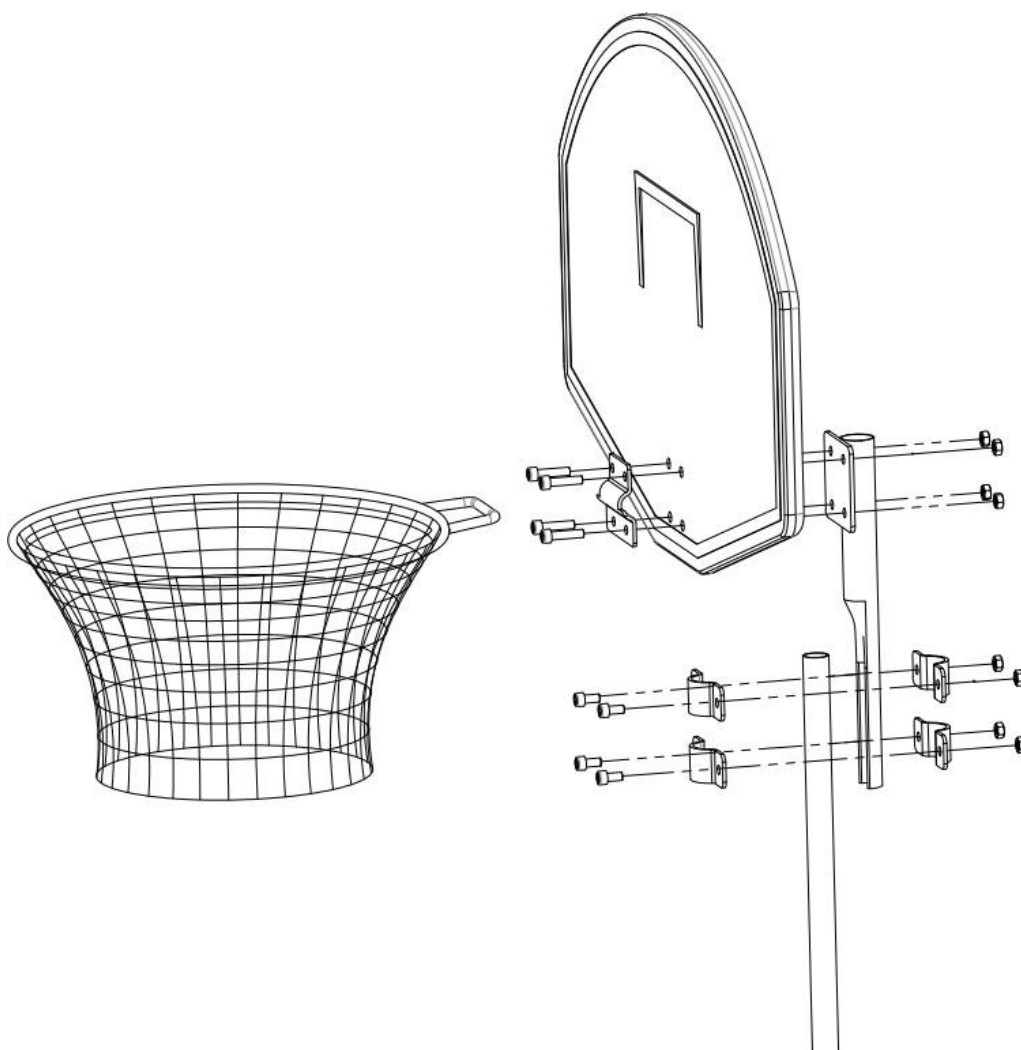

Шаг 5:

Наконец, проверьте еще раз, установлены ли компоненты задней стенки. Все готово к тому, чтобы наслаждаться игрой!



Поздравляем, вы успешно установили набор для игры в баскетбол!